

**MBL 22-8**  
**MBL 40-6**  
**MBL 40-8**

# INDEX



*better.parts.faster.*

## Les avantages

- Les barres sont percées en temps masqué, pendant l'usinage, ce qui permet un changement de barres très rapide
- Dans de nombreux cas, il est possible d'atteindre des vitesses de rotation maximales plus élevées
- Equipement du côté chargement et du module de perçage pendant la production
- Chargement des barres et utilisation du module de perçage pendant la production
- Accessibilité optimale grâce à de grandes portes sur la face avant
- Structure amortissant les vibrations
- Avance de barres sur toutes les positions via un moteur CNC
- Embarreur disponible en 2 variantes :
  - Variante 3300 : pour des barres de 1500 à 3300 mm
  - Variante 4300 : pour des barres de 2000 à 4300 mm

## Un concept modulaire



*Module de chargement à bottes*

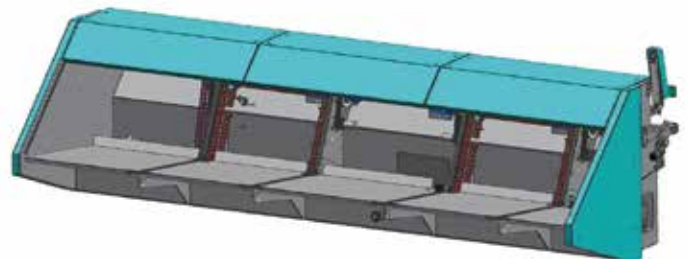

*Module de chargement à plat*

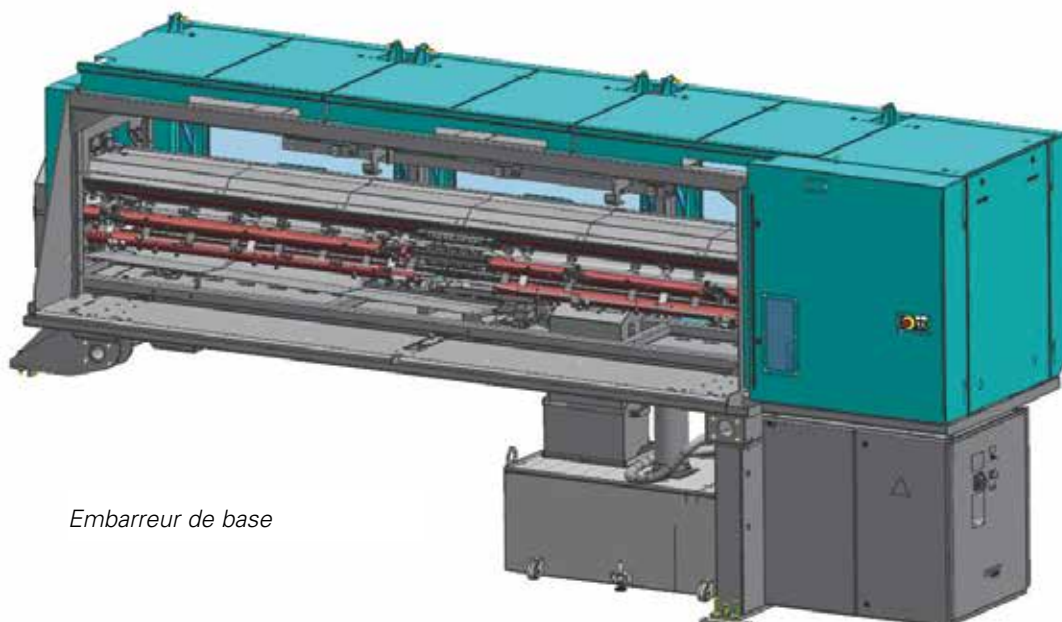

*Embarreur de base*



*Canal ouvert  
Position d'avance – module de préhenseur*

## Principe de guidage

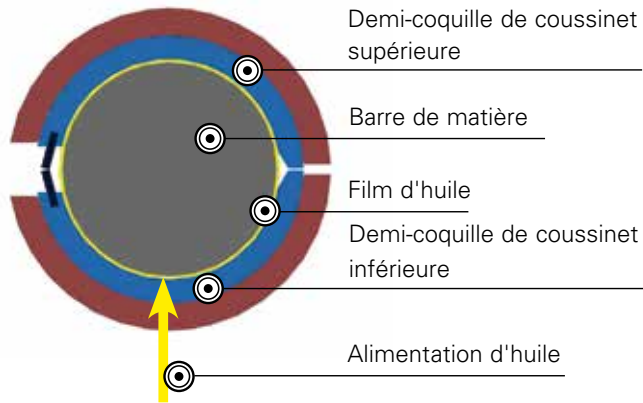

### Guidage hydrodynamique des barres dans des canaux remplis d'huile réalisés en matériau pour paliers lisses

- Les canaux sont adaptés au diamètre de barre à l'aide de réducteurs en plastique (demi-coquilles de paliers). Des fermetures à clipser simples facilitent le montage des demi-coquilles de paliers
- Cela permet d'obtenir un guidage optimal des barres
- Ce principe de guidage est adapté aussi aux barres 6 pans

## Alimentation automatique de barres

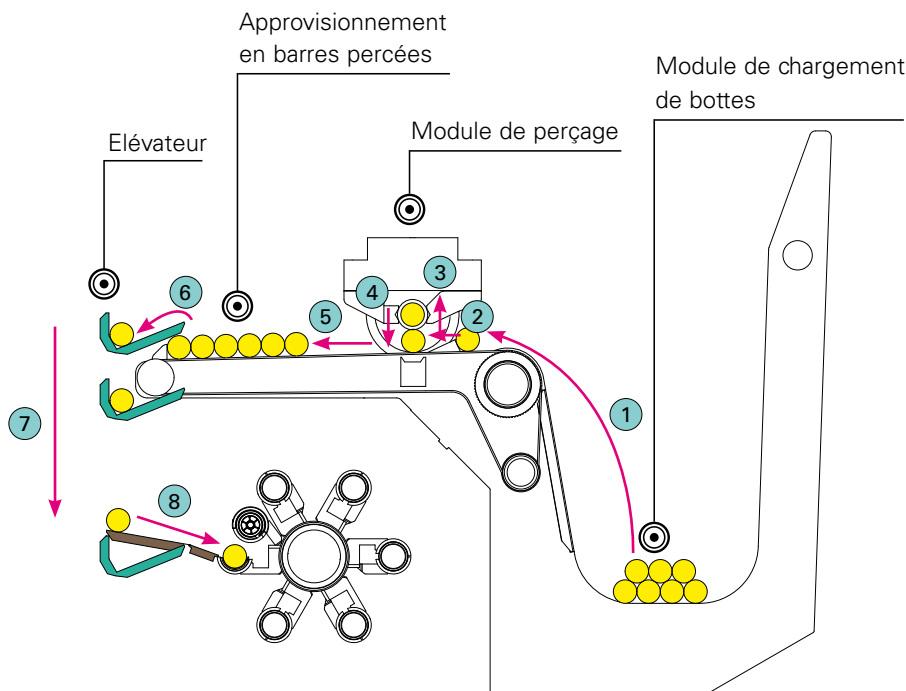

- 1 Approvisionnement de barres à plat ou à bottes
- 2 Séparation des barres
- 3 Extraction pour le perçage
- 4 Dépose après le perçage
- 5 Approvisionnement en barres percées
- 6 Séparation des barres
- 7 + 8 Alimentation des barres dans les canaux de guidage



8 Barre dans le canal de guidage

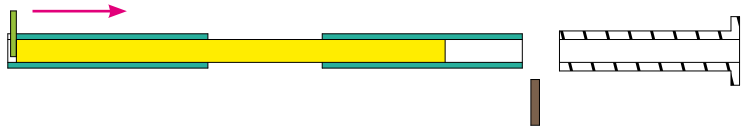

9 Mesure de la longueur de barre

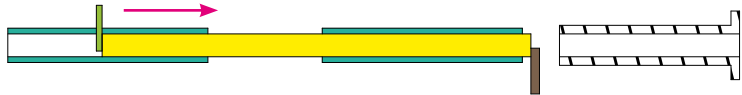

10 Position d'avance du module de préhenseur

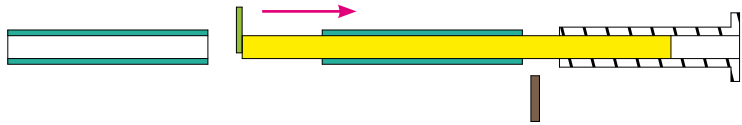

11 Prise de barre

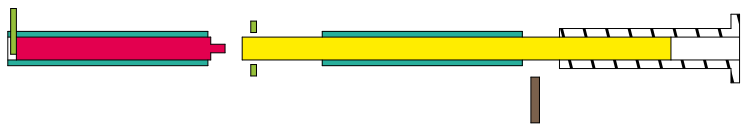

12 Montage de la barre

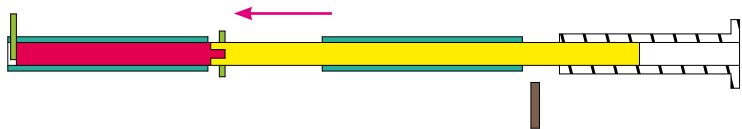

13 Position d'usinage

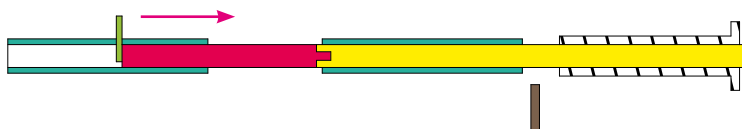

14 Retrait de la chute

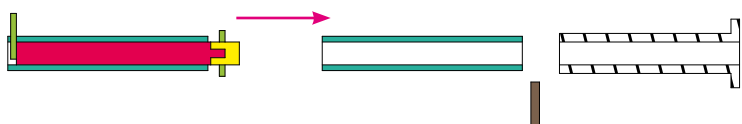

15 Extraction de la chute

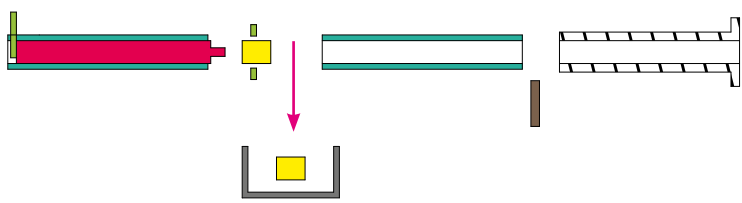

Embarreur INDEX MBL



*Canal ouvert*



*Section du canal*



<b>Caractéristiques techniques</b>		<b>MBL22-8</b>	<b>MBL40-6 / MBL40-8</b>
<b>Barres de matière</b>			
Ronde Ø	mm	5 - 22 (24)	13 - 40
6 pans	mm	5 - 19	12 - 34
<b>Approvisionnement en barres</b>			
Chargeur à plat capacité de chargement	mm	700	700
Chargeur à bottes Ø 300 mm	kg	max. 2000	max. 2000
<b>Longueur de barres</b>			
Version 3300	mm	1500 - 3300	1500 - 3300
Version 4300	mm	-	2000 - 4300
<b>Vitesse de rotation</b>			
en fonction de la qualité des barres	tr/min	jusqu'à 10.000	jusqu'à 7.000

**BRÉSIL // Sorocaba**

INDEX Tornos Automaticos Ind. e Com. Ltda.  
Rua Joaquim Machado 250  
18087-280 Sorocaba - SP  
Tél. +55 15 2102 6017  
vendas@indextornos.com.br  
www.indextornos.com.br

**CHINE // Shanghai**

INDEX Trading (Shanghai) Co., Ltd.  
No. 18 Gu Fang Rd  
Shanghai 201102  
Tél. +86 21 54176637  
china@index-traub.com  
www.index-traub.cn

**CHINE // Dalian**

INDEX DALIAN Machine Tool Ltd.  
17 Changxin Road  
Dalian 116600  
Tél. +86 411 8761 9788  
dalian@index-traub.com  
www.index-traub.cn

**DANEMARK // Langeskov**

INDEX TRAUB Danmark  
Havretoften 1  
5550 Langeskov  
Tél. +45 30681790  
b.olsen@index-traub.dk  
www.index-traub.dk

**ALLEMAGNE // Esslingen**

INDEX-Werke GmbH & Co. KG Hahn & Tessky  
Plochinger Straße 92  
73730 Esslingen  
Tél. +49 711 3191-0  
info@index-werke.de  
www.index-werke.de

**ALLEMAGNE // Deizisau**

INDEX-Werke GmbH & Co. KG Hahn & Tessky  
Plochinger Straße 44  
73779 Deizisau  
Tél. +49 711 3191-0  
info@index-werke.de  
www.index-werke.de

**ALLEMAGNE // Reichenbach**

INDEX-Werke GmbH & Co. KG Hahn & Tessky  
Hauffstraße 4  
73262 Reichenbach  
Tél. +49 7153 502-0  
info@index-werke.de  
www.index-werke.de

**FINLANDE // Helsinki**

INDEX TRAUB Finland  
Hernepellontie 27  
00710 Helsinki  
Tél. +35 8 108432001  
pekka.virkki@index-traub.fi  
www.index-traub.fi

**FRANCE // Paris**

INDEX France Sarl  
Avenue du Québec / Z.A. de Courtabœuf  
91941 Les Ulis Cedex  
Tél. +33 1 69187676  
info@index-france.fr  
www.index-france.fr

**FRANCE // Bonneville**

INDEX France Sarl  
399, Av. de La Roche Parnale  
74130 Bonneville Cedex  
Tél. +33 4 50256534  
info@index-france.fr  
www.index-france.fr

**NORVÈGE // Oslo**

INDEX TRAUB Norge  
Postbox 2842  
0204 Oslo  
Tél. +46 8 505 979 00  
h.sars@index-traub.se  
www.index-traub.no

**SUÈDE // Stockholm**

INDEX TRAUB Nordic AB  
Fagerstagatan 2  
16308 Spånga  
Tél. +46 8 505 979 00  
h.sars@index-traub.se  
www.index-traub.se

**SLOVAQUIE // Malacky**

Gematech s.r.o.  
Vínohrádok 5359  
Malacky 901 01  
Tél. +34 654 9840  
info@index-werke.de  
www.index-traub.com

**ÉTATS-UNIS // Noblesville**

INDEX Corporation  
14700 North Point Boulevard  
Noblesville, IN 46060  
Tél. +1 317 770 6300  
sale@index-usa.com  
www.index-usa.com

*better.parts.faster.*

**INDEX**  
**TRAUB**

**INDEX-Werke GmbH & Co. KG  
Hahn & Tessky**

Plochinger Straße 92  
73730 Esslingen

Tél. +49 711 3191-0  
Fax +49 711 3191-587  
info@index-werke.de  
www.index-werke.de